

SISTEMA RADIOCOMANDI AM
AM RADIO CONTROL SYSTEM
SYSTÈME RADIOCOMMANDES AM
FUNKSTEUERUNGEN AM-SYSTEM
SISTEMA RADIOMANDOS AM

RICEVITORE • RECEIVER • RECEPTEUR • EMPFANGSGERÄT • RECEPTOR

Frequenza / MHz <i>Frequency /MHz</i> Frequence / MHz <i>Frequenz /MHz</i> Frecuencia /MHz	Ricevitore <i>Receiver</i> Recepteur <i>Empfangsgerät</i> Receptor	Antenna <i>Antenna</i> Antenne <i>Antenne</i> Antena
AM 433.92	TAM R434	TA433

CARATTERISTICHE TECNICHE

ALIMENTAZIONE: 12/24v a.c./d.c.

USCITA OUT1: Integrata su scheda base con portata rele* (n.o.) 10a 250v

USCITE OUT2, 3, E 4: Attivabili con schede TSF04

SELEZIONE CODICE: Dip-switch a 20 vie

SELEZIONE CANALE: Dip-switch a 4 vie

POSSIBILI COMBINAZIONI: 16.777.216

SELEZIONE FUNZIONE RELE: Dip-switch a 2 vie

FUNZIONI DISPONIBILI RELE: - Monostabile
- Bistabile
- Monostabile temporizzato fisso 2"
- Monostabile temporizzato regolabile da 1 a 50"

CONTENITORE: In ABS da esterno con grado di protezione IP 54 e predisposto per attacco antenna

DIMENSIONI AXBXC: 115x45x165mm

TECHNICAL SPECIFICATIONS

POWER REQUIREMENTS: 12/24V AC/DC

OUTPUT OUT1: Integrated on motherboard with relay rating (n.o.) 10A 250V

OUTPUTS OUT2, 3 AND 4: Activable with cards TSF04

CODE SELECTION: 20-way dip switch

CHANNEL SELECTION: 4-way dip switch

POSSIBLE COMBINATIONS: 16.777.216

SELECTION OF RELAY FUNCTION: 2 way dip-switch

AVAILABLE RELAY FUNCTIONS: - monostable
- bistable
- monostable, with fixed 2" timing
- monostable, with timing adjustable from 3 till 330"

CABINET: in ABS for outdoor use with IP54 level of protection and factory-readied for connection of antenna

DIMENSIONS AxBxC: 115x45x165 mm

CARACTERISTIQUES TECHNIQUES

ALIMENTATION: 12/24V AC/DC

SORTIES OUT1: Integree sur le carte base avec relais (n.o.) de 10a 250v

SORTIES OUT2, 3 ET 4: A activer avec TSF04

SELECTION CODE: Dip-switch a 20 voies

SELECTION CANAUX: Dip-switch a 4 voies

POSSIBLES COMBINAISONS: 16.777.216

SELECTION FONCTION RELAIS: dip-switch a 2 voies

FONCTIONS DISPONIBLES RELAIS: - monostable
- Bistable
- Monostable temporisation fixe 2"
- Monostable temporisation réglable de 30 a 330"

BOITIER: Extérieur en ABS avec degre de protection IP54 et fixation pour antenna

DIMENSIONS AxBxC: 115x45x165 mm

TECHNISCHE DATEN

ANSCHLUßSPANNUNG: 12/24V wechsel/gleichstrom

AUSGANG OUT1: Ergänzt auf Grundplatine mit Relaisstromfestigkeit (arbeitkontakt) 10A 250V

AUSGÄNGE OUT2, 3 UND 4: Aktivierungen mittels Platine TSF04

CODEWAHL: 20-Stellen-Dip-Switch

KANALWAHL: 4-Stellen-Dip-Switch

KOMBINATIONSMÖGLICHKEITEN: 16.777.216

RELAISFUNKTIONSWAHL: 2-Stellen-Dip-Switch

ORHANDENE RELAISFUNKTIONEN: - monostabil
- bistabil
- monostabil mit fester taktimpulsfolge 2"
- monostabil mit regelbarer taktimpulsfolge von 3 bis 330"

GEHÄUSE: aus ABS für außenmontage schutzklasse IP54 werkseits mit antennenanschluß ausgerüstet

MABE AxBxC: 115x45x165 mm

CARACTERÍSTICAS TÉCNICAS

ALIMENTACIÓN: 12V/24V AC/DC

SALIDA OUT1: Integrada su tarjeta base con alcance rele* (n.o.) 10A 250V

SALIDAS OUT2, 3 Y 4: Activable mediante tarjetas TSF04

SELECCIÓN CÓDIGO: Dip-switch a 20 vías

SELECCIÓN CANAL: Dip-switch a 4 vías

POSIBLES COMBINACIONES: 16.777.216

SELECCIÓN FUNCIÓN RELÉ: dip-switch a 2 vías

FUNCIONES DISPONIBLES RELÉ: - monoestable
- bistable
- monoestable temporizado fijo 2"
- monoestable temporizado regulable de 1 a 50"

CONTENEDOR: en ABS para exterior con grado de protección IP54 y predisposición para antenna

DIMENSIONES AxBxC: 115x45x165 mm

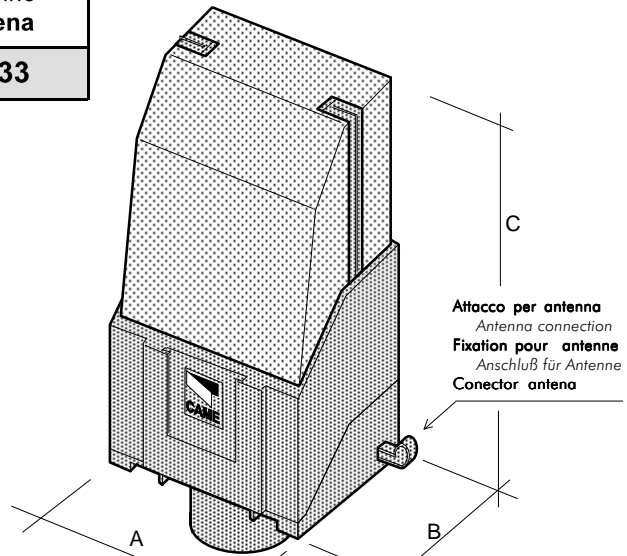

Attacco per antenna
Antenna connection
Fixation pour antenne
Anschluß für Antenne
Conector antenna

scheda estensione canali
channel extension card
carte d'extension des canaux
Kanal-Erweiterungs-Platine
Tarjeta para extensión canales

TSF04

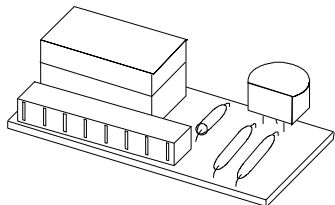

N.B. Togliere tensione prima dell'inserimento
N.B. Shut off voltage before installation
N.B. Avant d'introduire, débrancher l'alimentation électrique
Wichtig! Vor dem Einstecken Stromzufuhr abtrennen
Nota: Eliminar tensión antes de la conexión

PORTATA RELÉ' (N.O.) CON CARICO RESISTIVO: 1A 24V D.C.

ATTENZIONE! PER CARICHI DI POTENZA (ES.: LAMPADINE GIARDINO) USARE L'USCITA CONTATTO OUT1.

RELAY RATING (N.O.) WITH RESISTIVE LOAD: 1A 24V D.C.

ATTENTION! FOR POWER LOADS (EX.: GARDEN LIGHTS) EMPLOY OUTPUT OUT1.

PORTEE RELAIS (N.O.) AVEC CHARGE RESISTIVE: 1A 24V D.C.

ATTENTION! POUR UNE CHARGE DE PUISSANCE (EX.: LUMIERES JARDIN) EMPLOYER LA SORTIE OUT1.

RELAISSTROMFESTIGKEIT (ARBEITSKONTAKT) MIT OHMSCHER BELASTUNG: 1A 24V D.C.

ACHTUNG! DIE AUSGANG OUT1 VERWENDEN MIT STÄRKE BELASTUNG (BEISPIEL: GARTENBELEUCHTUNG).

ALCANCE RELÉ (N.O.) CON CARGA RESISTIVA: 1A 24V D.C.

ATENCIÓN! POR CARGAS DE POTENCIA (EJ.: LUCES JARDIN) USAR LA SALIDA OUT1.

CODIFICA RICEVITORE

- 1) Impostare il codice sul dip-switch a 20 vie
- 2) Impostare i canali (vedi tabella) sul dip-switch a 4 vie
- 3) Impostare le funzioni relè (vedi tabella) sul dip-switch a 2 vie
- 4) Se necessario (per uscite OUT2, 3 e 4), inserire le schede radio TSF04 sugli innesti relativi

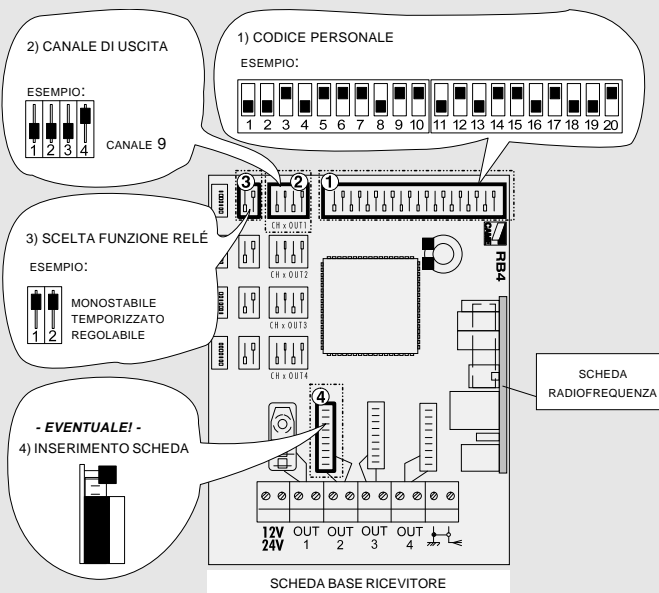

staffa supporto universale
universal support bracket
étrier support universail
Universalhaltebügel
soporte universal

antenna
antenna
antenne
antenne
antena

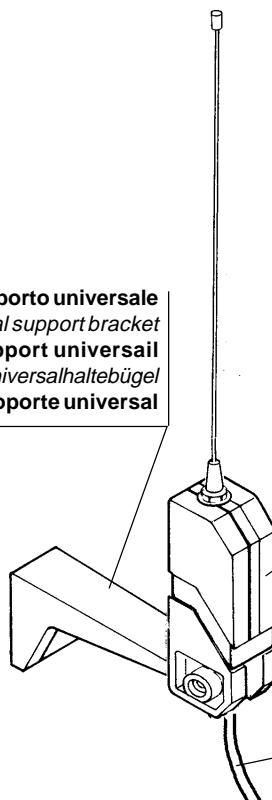

cavo
cabl
cabl
anschluskabl
cabl

TRG58

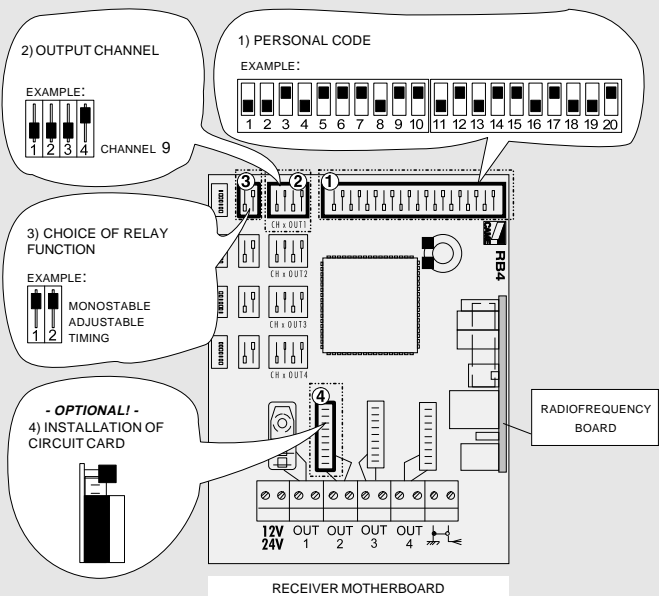

CODING THE RECEIVER

- 1) program the code on the 20-way dip-switch
- 2) program the channels (see table) on the 4-way dip-switch
- 3) program the relay functions (see table) on the 2-way dip-switch
- 4) If necessary (for output OUT1, 2 and 3), insert the TSF04 radio circuit cards into their sockets

CODIFICATION RECEPTEUR

- 1) composer le code sur le dip-switch a 20 voies
- 2) composer les canaux (voir tableau) sur le dip-switches a 4 voies
- 3) composer les fonctions relais (voir tableau) sur le dip-switches a 2 voies
- 4) si necessaire (pour sortie OUT2, 3 ou 4), connecter les cartes d'extension sur les connexions correspondant

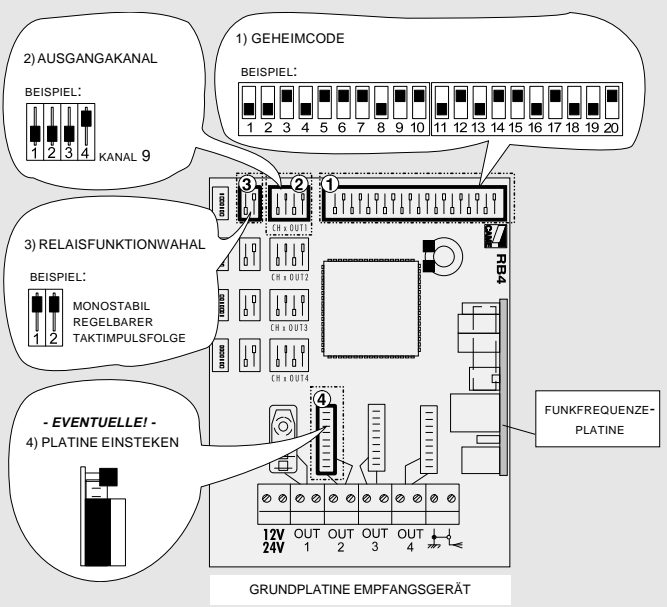
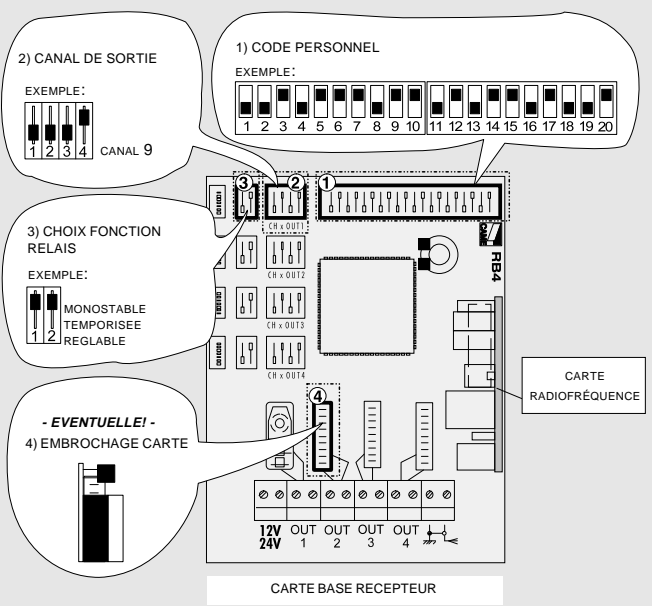

KODIEREN DES EMPFANGSGERÄTES

- 1) Code auf 20-Stellen-Dip-Switch eingeben
- 2) Kanäle (siehe Tabelle) auf 4-Stellen-Dip-Switch eingeben
- 3) Relaisfunktionen (siehe Tabelle) auf 2-Stellen-Dip-Switch eingeben
- 4) notwendigenfalls (auf die Ausgang OUT2, 3 und 4) Platinen für Empfänger TSF04 in die entsprechende Steckvorrichtungen stecken

CODIFICACIÓN RECEPTOR

- 1) predisponer el código en el dip-switch a 20 vías
- 2) predisponer los canales (ver tabla) en el dip-switch a 4 vías
- 3) predisponer los canales (ver tabla) en el dip-switch a 4 vías
- 4) si necesario (por salidas OUT2, 3, y 4), introducir las tarjetas radio TSF04 en los correspondientes alojamientos



tabelle canali e funzioni rele'
channels and relay functions tables
tableaux canaux et fonctions relais
kanal und relaisfunktionen-tabelle
tablas canales y funciones rele'



 BISTABILE (interruttore) BISTABILE (switch) BISTABLE (interrupteur) BISTABIL (Schalter) BIESTABLE (interruptor)	 MONOSTABILE (impulso) MONOSTABILE (pulse) MONOSTABLE (impulsion) MONOSTABIL (impuls) MONOESTABLE (impulso)	 MONOSTABILE TEMPORIZZATO FISSO a 2 sec. MONOSTABILE with FIXED 2 sec. TIMING MONOSTABLE TEMPORISATION FIXE a 2 sec. MONOSTABIL mit FESTER TAKTIMPULSFOLGE 2 sec. MONOESTABLE TEMPORIZADO FIJO de 2 seg.	 MONOSTABILE TEMPORIZZATO REGOLABILE da 1 a 50 sec. MONOSTABILE with TIMING ADJUSTABLE from 1 till 50 sec. MONOSTABLE TEMPORISATION REGLABLE de 1 a 50 sec. MONOSTABIL mit REGELBARER TAKTIMPULSFOLGE von 1 bis 50 sec. MONOESTABLE TEMPORIZADO REGULABLE de 1 a 50 seg.
-------------------------------------------------------------------------------------------------------------------------------------------------	--------------------------------------------------------------------------------------------------------------------------------------------	-----------------------------------------------------------------------------------------------------------------------------------------------------------------------------------------------------------------------------------------	---------------------------------------------------------------------------------------------------------------------------------------------------------------------------------------------------------------------------------------------------------------------------------------------------------

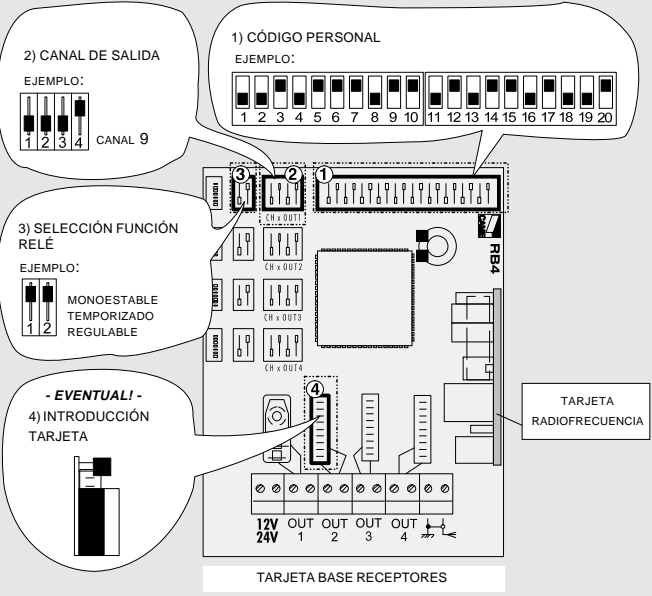
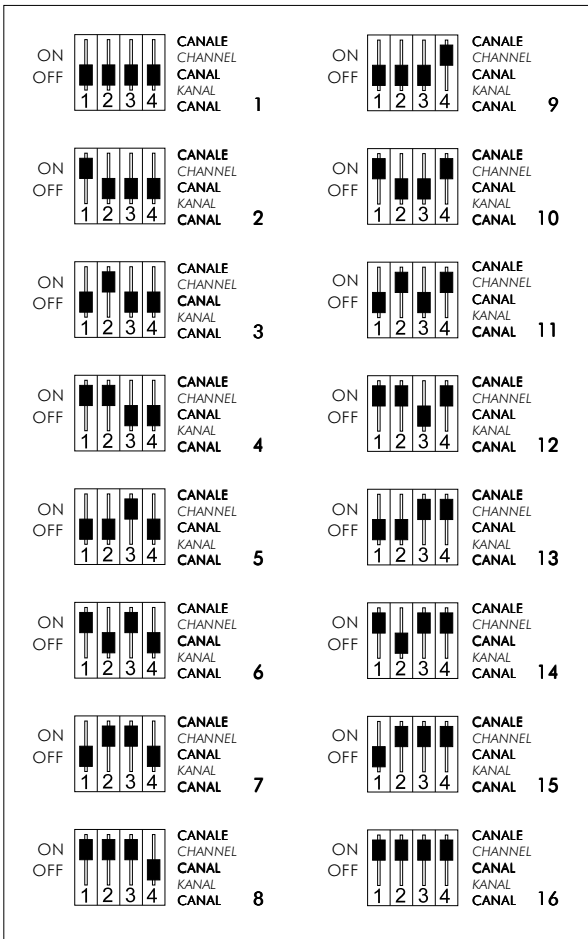
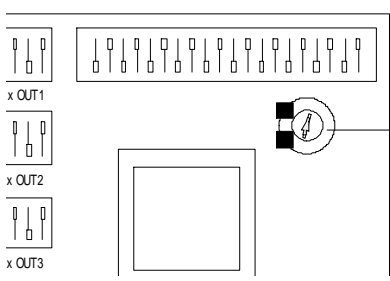

trimmer di regolazione
regulation trimmer
trimmer de réglage
trimmer einstellung
trimmer de regulación

esempi di applicazioni
sample applications
exemples d'application
Anwendungsbeispiele
ejemplos de aplicaciones

CASA • HOUSE • MAISON • PRIVATHAUS • CASA

ricevitori + trasmettitore 8 canali
receivers + 8 channels transmitter
recepteurs + emetteur 8 canaux
Empfangsgerätes + 8-KanalFunksender
receptores + transmisor 8 canales

CONDOMINIO • CONDOMINIUM • CO-PROPRIETÉE • WOHNHÄUSER • INMUEBLE

ricevitori + trasmettitore 4 canali
receivers + 4 channels transmitter
recepteurs + emetteur 4 canaux
Empfangsgerätes + 4-KanalFunksender
receptores + transmisor 4 canales

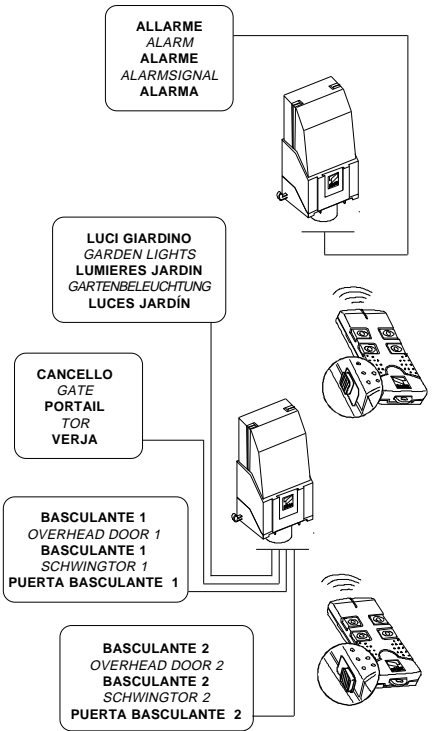
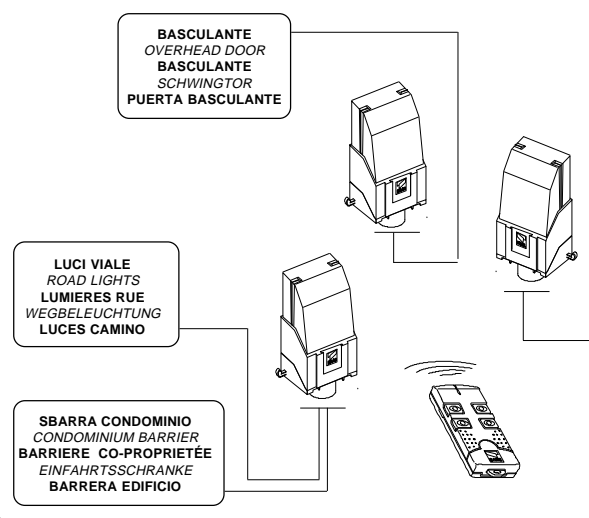

Frequenza / MHz <i>Frequency / MHz</i> Frequence / MHz <i>Frequenz / MHz</i> Frecuencia / MHz	Trasmittitori <i>Transmitters</i> Emetteurs <i>Funksenders</i> Transmisores
AM 433.9	TAM 432/434/438

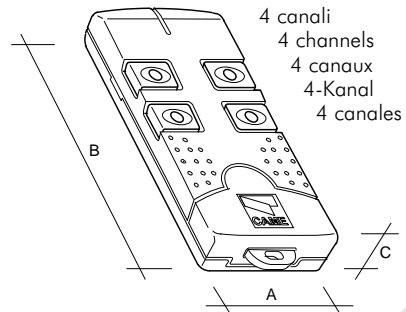
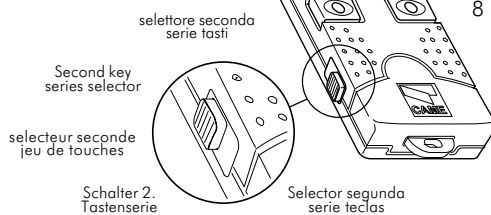
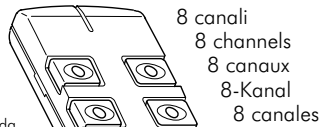
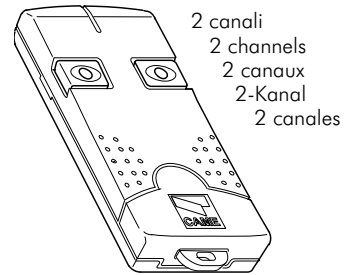

CARATTERISTICHE TECNICHE

ALIMENTAZIONE: **Batteria 12V D.C.**

PORTATA: **Da 50 a 200 metri**

SEGNALAZIONI: **Segnale acustico di azionamento**

SISTEMI DI CODIFICA: - **Manuale**
 - **Via cavo mediante collegamento al ricevitore (con cavetto in dotazione)**

POSSIBILI COMBINAZIONI: **Fino a 16.777.216; ogni tasto può essere codificato con codice e canale di lavoro personalizzati ed indipendenti**

CONTENITORE: **In ABS**

DIMENSIONI AxBxC: **45x92x15mm**

PESO: **51 grammi**

TECHNICAL SPECIFICATIONS

POWER REQUIREMENTS: **12V D.C. battery**

RANGE: **From 50 to 200 meters**

SIGNALLING: **Audible signal when system is actuated**

CODING SYSTEMS: - **Manual**
 - **Via cable (supplied with the unit) connected to the receiver**

POSSIBLE COMBINATIONS: **Up to 16,777, 218; each key can be assigned a personal, independent code and operating channel**

CABINET: **In abs**

DIMENSIONS AxBxC: **45x92x15 mm**

WEIGHT: **51 grams**

CARACTERISTIQUES TECHNIQUES

ALIMENTATION: **Batterie 12V D.C.**

PORTEE: **De 50 a 200 metri**

SIGNALATION: **Signal sonore d'accionnement**

CODAGE: - **Manuel**
 - **Voie cable (avec cabling en necessaire) ou moyen connexion au radiorecepteur**

POSSIBLES COMBINAISONS: **Jusqu'a 16.777.216; chaque touche peut etre codifiee avec code et canal de travail personnalises et independents**

BOITIER: **En ABS**

DIMENSIONS AxBxC: **45x92x15mm**

POIDS: **51 grammes**

TECHNISCHE DATEN

ANSCHLUßSPANNUNG: **Batterie 12V Gleichstrom**

REICHWEITE: **50 bis 200 Meter**

ANZEIGEN: **Akustisches Einschaltsignal**

KODIERSYSTEME: - **manuell**
 - **Anschluß an Funkempfangsgerät mittels mitgeliefertem Anschlußkabel**

KOMBINATIONSMÖGLICHKEITEN: **bis 16.777.216; jede Taste kann einzeln und unabhängig mit Geheimarbeitscode und kanal kodiert werden.**

GEHÄUSE: **ABS**

MAßE AxBxC: **45x92x15 mm**

GEWICHT: **51 Gramm**

CARACTERÍSTICAS TÉCNICAS

ALIMENTACIÓN: **Batería 12V D.C.**

ALCANCE: **De 50 a 200 metros**

SEÑALES: **Señal acústico de accionamiento**

SISTEMAS DE CODIFICACIÓN: - **Manual**
 - **Por cable (en suministración) mediante conexión al receptor**

POSIBLES COMBINACIONES: **Hasta 16.777.216; cada tecla puede codificarse con código y canal de trabajo personalizados e independientes.**

CONTENEDOR: **en ABS**

DIMENSIONES AxBxC: **45x92x15 mm**

PESO: **51 gramos**

CODIFICA TRASMETTITORE 2 E 4 CANALI
CODING 2 AND 4 CHANNELS TRANSMITTER
CODIFICATION EMETTEUR A 2 ET 4 CANAUX
KODIEREN 2- UND 4-KANALFUNKSENDER
CODIFICACIÓN TRANSMISOR 2 Y 4 CANALES

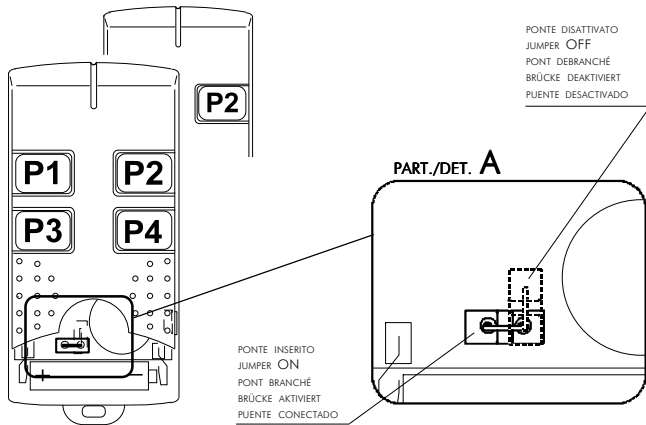

CODIFICA MANUALE

- 1) Inserire il ponticello sullo strip del trasmettitore (vedi part. A)
 - 2) Premere tasto da codificare
 - 3) Premere il tasto P1 per ON e P2 per OFF come da settaggi dip-switch (codice e canale) impostati sul ricevitore relativamente all'uscita desiderata (nell'esempio l'uscita OUT4)
 - 4) Disattivare il ponticello (posizione tratteggiata in part. A) e verificare la codifica effettuata
- PER OGNI TASTO RIPETERE I PUNTI DA 1) A 4)

MANUAL CODING

- 1) Activate the bridge connection on the transmitter strip (see detail A)
 - 2) Press the key to be coded
 - 3) Press key P1 for ON and press P2 for OFF, which is the same dip-switch settings (code and channel) programmed for the selected output (OUT4 in the example) on the receiver
 - 4) Deactivate the bridge connection (set to the position indicated by the dotted line on detail A), and check the coding done
- REPEAT POINTS 1) THROUGH 4) ON EACH KEY

ESEMPIO: SEQUENZA PRESSIONE TASTI PER CODIFICA TASTO P3 TRASMETTITORE 4 CANALI
EXAMPLE: KEYPRESS SEQUENCE TO CODE P3 KEY ON 4 CHANNEL TRANSMITTER
EXAMPLE: SEQUENCE PRESSION TOUCHES POUR CODIFICATION TOUCHE P3 EMETTEUR 4 CANAUX
BEISPIEL: TASTENDRUCKFOLGE ZUM KODIEREN DER TASTE P3 DES 4-KANALFUNKSENDER
EJEMPLO: SEQUENCIA PULSACIÓN TECLAS PARA CODIFICACIÓN TECLA P3 TRANSMISOR 4 CANALES

P3·P1·P1·P2·P2·P1·P1·P1·P2·P1·P1·P2·P1·P1·P2·P1·P1·P2·P1·P1·P2·P1·P2·P2·P1

Tasto trasmettitore
Key transmitter
touche émetteur
FunksenderTaste
Tecla transmisor



Codice ricevitore
Receiver code
Code récepteur
Empfangsgerätekod
Código receptor

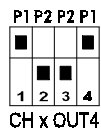

Canale ricevitore
Receiver channel
Canal récepteur
Empfangsgerätekana
Canal receptor

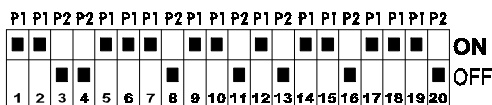

CODAGE MANUEL

- 1) Introduire le pont sur le strip de l'émetteur (voir part. A)
 - 2) Pousser la touche à codifier
 - 3) Pousser la touche P1 pour avoir ON et P2 pour avoir OFF en suivant le code et le canal qui on été réglés sur le recepneur pour la sortie désirée (voir l'exemple: sortie OUT4)
 - 4) Debrancher le pont (position hachurée dans le part. A) et verifier le fonctionnement de l'appareillage connecté
- POUR CHAQUE TOUCHÉ, REPETER DU POINT 1) AU POINT 4)

MANUELLES KODIEREN

- 1) Brücke am 'Strip' des Funksenders (sieheDetail A) anklemmen
 - 2) Zu kodierende Taste drücken
 - 3) Für den gewünschten Ausgang Taste P1 für ON und P2 für OFF drücken, gemäß Code- und Kanaleinstellung auf dem Empfangsgerät (im Beispiel Ausgang OUT4)
 - 4) Brücke abklemmen (im Detail A gestrichelt dargestellt) und den Betrieb des angeschlossenen Geräts prüfen
- ZUM EINSTELLEN DER EINZELNEN TASTEN GEMÄß PUNKT 1) BIS 4) VORGEHEN

CODIFICACIÓN MANUAL

- 1) Introducir el puente en el strip del transmisor (ver det.A)
 - 2) Pulsar la tecla a codificar
 - 3) Teclear P1 para el ON y P2 para el OFF como establecido para el código y el canal introducidos en el receptor para la salida deseada (en el ejemplo, la salida OUT4)
 - 4) Desactivar el puente (posición punteada en det.A) y verificar el funcionamiento de la instalación conectada
- PARA CADA TECLA REPITIR LOS PUNTOS DE 1) A 4).

CODIFICA VIA CAVO

- 1) Controllare la disattivazione del ponte sullo strip del trasmettitore
- 2) Settare il 4° dip-switch "funzioni relé" in modo OFF/OFF (vedi figura)
- 3) Collegare il trasmettitore, con il cavetto in dotazione, al ricevitore sul connettore dell'uscita desiderata (nella figura OUT1) e precedentemente impostata
- 4) Attendere almeno un secondo, quindi tenere premuto per circa due secondi il tasto che si vuole associare all'uscita
- 5) Riportare il dip-switch delle funzioni al settaggio preferito (se necessario)

-PER OGNI TASTO RIPETERE I PUNTI DA 3) A 4)

CODAGE VOIE CABLE

- 1) Contrôler le débranchement du pont sur le strip de l'émetteur
- 2) Mettre le 4ème dip-switch "fonctions relais" en position OFF/OFF (voir dessin)
- 3) Brancher l'émetteur, avec le cablette en nécessaire, au récepteur sur le connecteur de la sortie désirée (dans le dessin: OUT1) et précédemment réglés
- 4) Attendre au moins une seconde, puis pousser pour deux secondes la touche qu'on veut brancher à la sortie
- 5) Remettre le dip-switch des fonctions sur la programmation désirée (si nécessaire)

-POUR CHAQUE TOUCHE, REPETER LES OPERATIONS 3) ET 4)

DRAHTGEBUNDENES KODIEREN

- 1) Prüfen, ob die Brücke am 'Strip' des Funksenders deaktiviert wurde
- 2) 4. Dip-Switch "Relaisfunktionen" auf OFF/OFF einstellen (siehe Abb.)
- 3) Funksender, mittels des mitgelieferten Kabels, an das Empfangsgerät am Steckverbinder des gewünschten und vorher eingestellten Ausgangs (in der Abb. Ausgang OUT1) anschließen
- 4) Mindestens 1 Sekunde warten, dann mindestens 2 Sekunden die Taste, die dem Ausgang zugeteilt werden soll, drücken
- 5) Funktionen Dip-switch auf gewünschte Einstellung stellen (wenn erforderlich)

- ZUM EINSTELLEN DER EINZELNEN TASTEN GEMÄß PUNKT 3) UND 4) VORGEHEN

CODIFICACIÓN POR CABLE

- 1) Controlar la desactivación del puente en el strip del transmisor.
- 2) Poner el 4° dip-switch "funciones relé" en modo OFF/OFF (ver figura).
- 3) Conectar el transmisor, con el cable suministrado, al receptor en el conector de la salida deseada (en la figura, OUT1) y anteriormente predispuesta.
- 4) Esperar al menos un segundo, posteriormente mantener pulsada durante un par de segundos la tecla que se quiere asociar a la salida.
- 5) Volver a poner el dip-switch de las funciones en la regulación preferida (si fuese necesario)

- PARA CADA TECLA REPETIR LOS PUNTOS 3) Y 4)

CODING VIA CABLE

- 1) Make sure the bridge connection on the transmitter strip is deactivated
- 2) Set the 4th dip switch for "relay functions" to the OFF/OFF mode (see figure)
- 3) Use the cable supplied with the system to connect the transmitter to the receiver. Be sure to connect the cable to the output (OUT1 in the figure) that was previously selected
- 4) Wait for at least one second. Now, hold down the key that is to be associated with the output. Hold down the key for at least two seconds.
- 5) Set the functions dip switch to the preferred setting (if necessary)

- REPEAT POINTS 3) AND 4) ON EACH KEY.

Settaggio obbligatorio durante la codifica dei trasmettitori
Setting fixed during the transmitters coding

Arrangement obligatoire pendant le codage de les émetteurs

Obligatoische Anordnung Während die Kodifikation des funksenders

Predisposición obligatoria cuando se actúa la codificación del transmisor

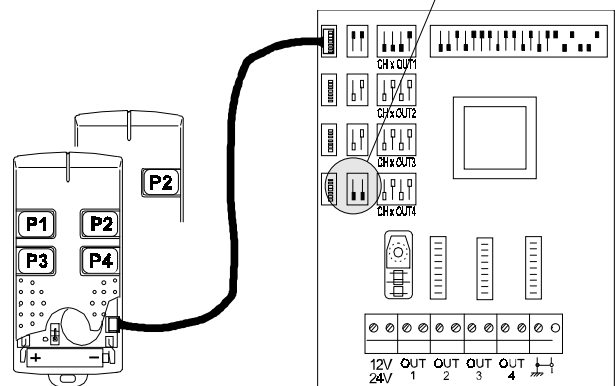
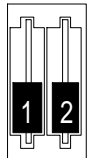

Per la prova di funzionamento, **staccare il cavetto dal ricevitore e dal trasmettitore**
To check the functioning, **detach the cable** from receiver and transmitter
Pour contrôler le fonctionnement, **débrancher le cablette** de le récepteur et de l'émetteur
Trennen Funksender und Funkempfänger-Kabel ab, und den Betrieb prüfen
Para verificar el funcionamiento, **desprender el cable** del transmisor y del receptor

CODIFICA TRASMETTITORE 8 CANALI
CODING 8 CHANNELS TRANSMITTER
CODIFICATION EMETTEUR A 8 CANAUX
KODIEREN 8-KANALFUNKSENDER
CODIFICACIÓN TRANSMISOR 8 CANALES

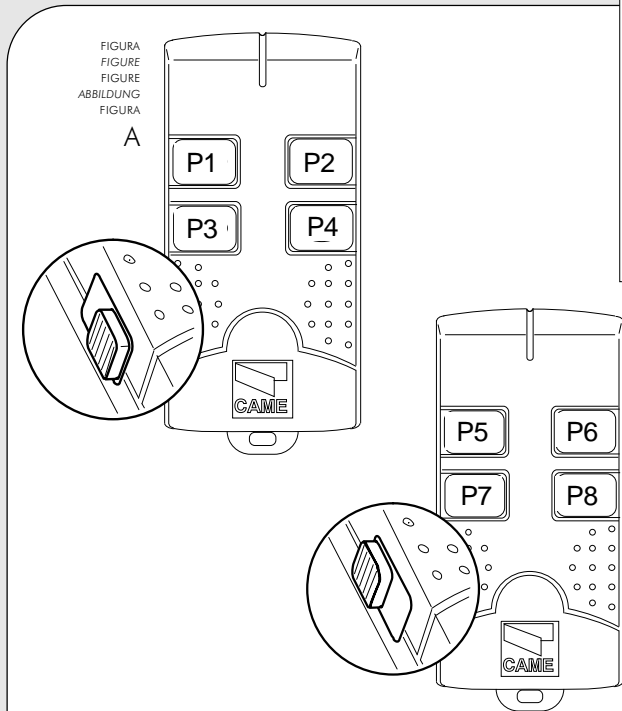

CODIFICA

PRIMA SERIE DI TASTI (P1 ÷ P4)

Seguire esattamente le stesse procedure del T154 sia per **codifica manuale** che **via cavo**, facendo bene attenzione che il selettore nel fianco sinistro sia posizionato come illustrato in figura A

SECONDA SERIE DI TASTI (P5 ÷ P8)

Sono già **codificati automaticamente** (vedi tab. C); per attivarli, spostare il selettore nella posizione illustrata in figura B

CODING

FIRST SERIES OF KEYS (P1 ÷ P4)

Follow the same procedure (both for **manual coding** and **coding via cable**) as for the T154. However, be very sure that the selector switch on the left-hand side of the unit is positioned as shown in figure A

SECOND SERIES OF KEYS (P5 ÷ P8)

These keys are coded **automatically** (see table C); to activate these keys, move the selector to the position shown in figure B

CODAGE

PREMIERE JEU DE TOUCHES (P1 ÷ P4)

Suivre exactement les mêmes procédures du T154 soit pour **codification manuelle**, soit **via-cable**, en faisant attention que le selecteur dans le côté gauche soit positionné comme illustré dans la figure A

SECONDE JEU DE TOUCHES (P5 ÷ P8)

Les touches sont déjà **codifiées automatiquement** (voir le tab.C); pour les activer, déplacer le selecteur sur la position indiquée dans la figure B

KODIEREN

1. Tastenserie (P1 ÷ P4)

Zur **manuellen bzw. drahtgebundenen Kodieren**, gleich wie beim T154 vorgehen; darauf achten, daß sich der Schalter an der rechten Seite in der richtigen Stellung, siehe Abbildung A, befindet

2. Tastenserie (P5 ÷ P8)

Werden **automatisch kodiert** (siehe Tabelle C); zum aktivieren Schalter auf Stellung gemäß Abbildung B stellen.

CODIFICACIÓN

Primera serie de teclas (P1 ÷ P4)

Seguir atentamente el mismo procedimiento que para T154 tanto para la **codificación manual** como **por cable**, prestando atención a colocar el selector en el lado izquierdo como indicado en la figura A

Segunda serie de teclas (P5 ÷ P8)

Están ya **automáticamente codificadas** (ver tabla C); para activarlas, posicionar el selector como indicado en la figura B

ESEMPIO

se il tasto P1 è stato associato alla combinazione tra il codice X e il canale 2, il tasto P5 sarà automaticamente associato alla combinazione tra lo stesso codice X e il canale 16

EXAMPLE

si la touche P1 a été associée a la combinaison entre le code X et le canal 2, la touche P5 sera automatiquement associée à la combinaison entre le même code X et le canal 16

TABELLA * TABLE * TABLEAU * TABELLE * TABLA

PRIMA SERIE FIRST SERIES PREMIERE JEU ERSTE SERIE PRIMERA SERIE			SECONDA SERIE SECOND SERIES SECONDE JEU ZWEITE SERIE SEGUNDA SERIE		
tasto key touche taste tecla	codice code code Code código	canale channel canal Kanal canal	tasto key touche taste tecla	codice code code Code código	canale channel canal Kanal canal
P1	X	2	P5	X	16
P2	X	7	P6	X	15
P3	Y	1	P7	Y	14
P4	Z	12	P8	Z	13

BEISPIEL

Wurde z.B. die Taste P1 der Kombination zwischen Code X und Kanal 2 zugeteilt, wird die Taste 5 automatisch der Kombination zwischen des gleichen Code X und dem Kanal 16 zugeteilt.

EXAMPLE

if key P1 has been associated with the combination of code X and channel 2, key P5 will automatically be associated with the combination of code X and channel 16.

EJEMPLO

si la tecla P1 ha sido asociada a la combinación entre el código X y el canal 2, la tecla P5 será automáticamente asociada a la combinación entre el mismo código X y el canal 16.



ITALIA
CAME S.P.A.
 VIA MARTIRI DELLA LIBERTÀ, 15
 31030 DOSSON DI CASIER
TREVISO

FRANCE
CAME FRANCE S.A.
 7 RUE DES HARAS
 92737 NANTERRE CEDEX
PARIS

ESPAÑA
AUTOMATISMOS CAME S.A.
 C/JUAN DE MARIANA, 17
 28033 MADRID

DEUTSCHLAND
CAME GMBH
 BERGSTRASSE, 17/1
 70825 KORNTAL
STUTTGART

DEUTSCHLAND
CAME GMBH
 AUF DER KALLE, 23-27
 51427 REFRATH
KÖLN

DEUTSCHLAND
CAME GMBH
 AKAZIENSTRASSE, 9
 16356 SEEFELD
BERLIN

INSTALLATORE